

Ecophon Solo™ Circle Akutex HS

Панель Ecophon Solo™ Circle Akutex HS представляет собой водостойкий свободностоящий элемент, позволяющий реализовать множество различных вариантов дизайна. Панель предназначена главным образом для бассейнов. Не боится высокой влажности и время от времени попадающих на нее водяных брызг.

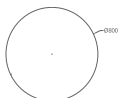

РАЗМЕРЫ ЭЛЕМЕНТОВ



Размер, мм	800x	1200x
Special	•	•
Толщина (s)	40	40
Монтажная схема	M437C4	M442C4



Панель Solo Circle Akutex HS



Панель Solo Circle Akutex HS

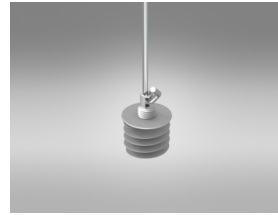

Регулируемый тросиковый подвес и спиральный анкер Connect Absorber anchor



Акустика

Данные диаграммы приведены для одной панели. Если панели располагаются на расстоянии менее 0,5 м друг от друга, значение коэффициента Аэкр. на одну панель незначительно изменяется.

Звукопоглощение:

Результаты тестов в соответствии со стандартом EN ISO 354.

A_{eq} Практический коэффициент звукопоглощения (м², по Сэйбену)

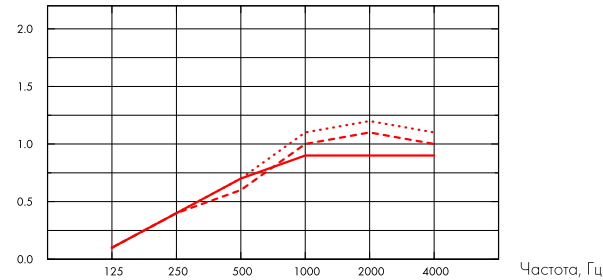

- Solo Circle/Akutex HS Ø800, 200 mm o.d.s.
- - - Solo Circle/Akutex HS Ø800, 400 mm o.d.s.
- ... Solo Circle/Akutex HS Ø800, 1000 mm o.d.s.

A_{eq} Практический коэффициент звукопоглощения (м², по Сэйбену)

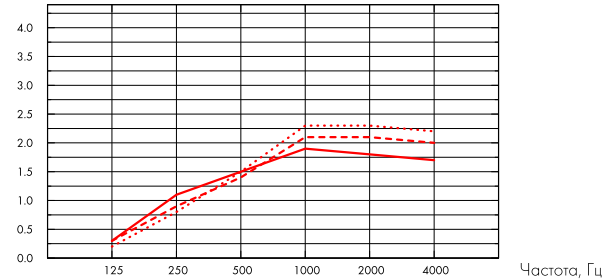

- Solo Circle/Akutex HS Ø1200, 200 mm o.d.s.
- - - Solo Circle/Akutex HS Ø1200, 400 mm o.d.s.
- ... Solo Circle/Akutex HS Ø1200, 1000 mm o.d.s.

	s mm	в.п.с. mm	A_{eq} Практический коэффициент звукопоглощения (м ² , по Сэйбену)					
			125 Hz	250 Hz	500 Hz	1000 Hz	2000 Hz	4000 Hz
Ø800	40	200	0.1	0.4	0.7	0.9	0.9	0.9
Ø800	40	400	0.1	0.4	0.6	1.0	1.1	1.0
Ø800	40	1000	0.1	0.4	0.7	1.1	1.2	1.1

	s mm	в.п.с. mm	A_{eq} Практический коэффициент звукопоглощения (м ² , по Сэйбену)					
			125 Hz	250 Hz	500 Hz	1000 Hz	2000 Hz	4000 Hz
Ø1200	40	200	0.3	1.1	1.5	1.9	1.8	1.7
Ø1200	40	400	0.3	0.9	1.4	2.1	2.1	2.0
Ø1200	40	1000	0.2	0.8	1.5	2.3	2.3	2.2



Качество воздуха в помещении

Экологические сертификаты

Eurofins Indoor Air Comfort®	IAC
French VOC	A
Finnish M1	•



Воздействие на окружающую среду

Kg CO₂ equiv/m²

Solo Circle/Akutex HS	10,87 (Solo EPD в соответствии с ISO 14025 / EN 15804)
-----------------------	--



Переработка

Минимальное содержание переработанных материалов	54%
Переработка	Полностью перерабатываемы



Пожаробезопасность

Страна	Стандарт	Класс
Россия	ФЗ №123	КМ 1
Европа	EN 13501-1	A2-s1,d0

Панели обладают классом пожарной опасности КМ1.



Влагостойкость

Класс C, относительная влажность 95% при 30°C, в соответствии с EN 13964:2014



Внешний вид

White 500, ближайший цвет в системе NCS S 0500-N, светоотражение 84%.



Очистка

Ежедневная сухая чистка и чистка пылесосом. Еженедельная влажная уборка.



Доступ в межпотолочное пространство

Панели демонтируются.



Монтаж

Установка в соответствии с монтажными схемами, руководством по монтажу, вспомогательными рисунками и чертежами. Для получения дополнительной информации см. "Количество по спецификации".



Вес системы

Общий вес системы около 2,4,5 кг.



Механические свойства

Дополнительная нагрузка не допустима.



CE

Маркировка CE подтверждает такие важные свойства панелей, как звукопоглощение, эмиссию частиц, пожарную безопасность и механическую прочность. Все потолочные панели Ecophon имеют маркировку CE в соответствии с европейским стандартом EN13964, индивидуальные характеристики продукции отражены в декларации Declaration of Performance (DoP).

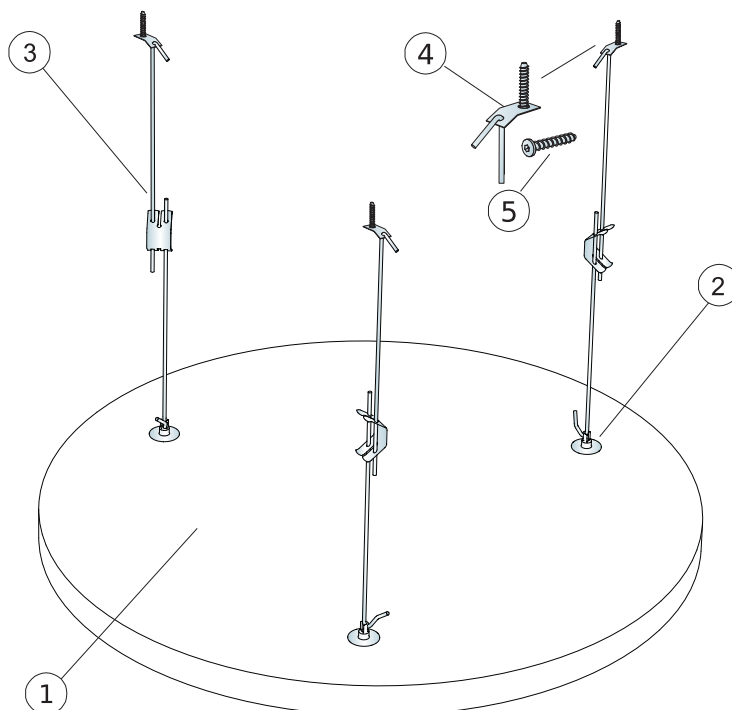

КОЛИЧЕСТВО ПО СПЕЦИФИКАЦИИ (НЕ ВКЛ. ОТХОДЫ)

		Размер, мм
		800x
1	Панель Solo Circle Akutex HS	0,5м ² /панель
2	Спиральный анкер	3/панель
3	Connect Adjustable Hanger C4	3/панель
4	Крепежная пластина Connect C4	3/панель
5	Крепежный винт Connect Anchor screw C4	3/панель
Δ Мин. высота подвеса системы: Δ 410 mm		-

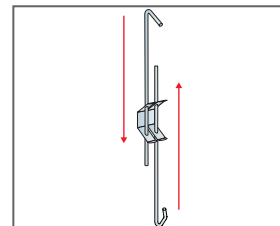
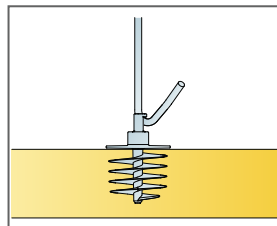
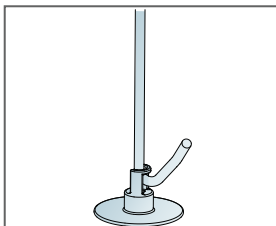
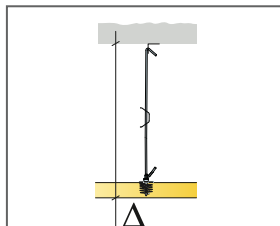

См. Количество по спецификации

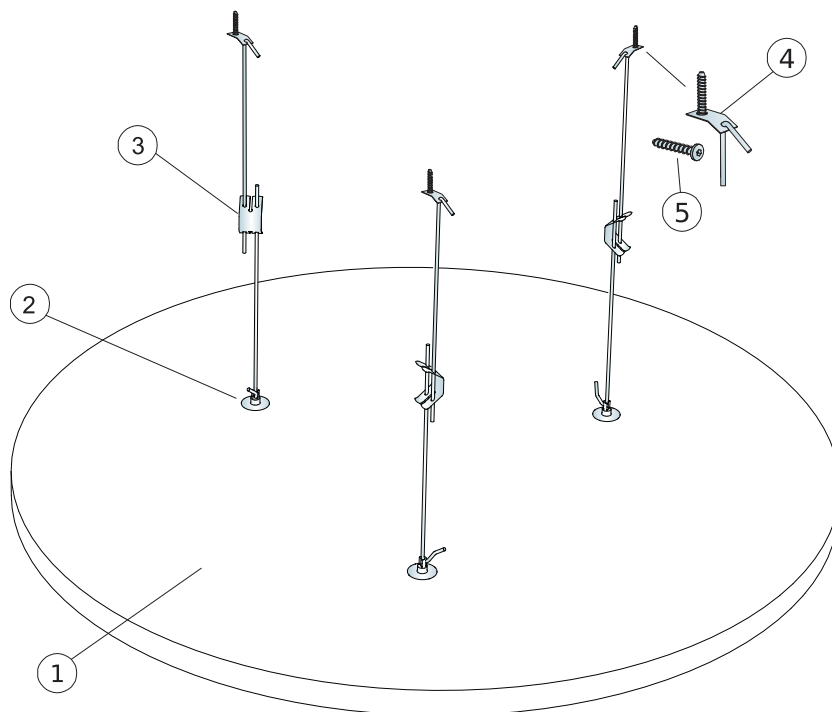

КОЛИЧЕСТВО ПО СПЕЦИФИКАЦИИ (НЕ ВКЛ. ОТХОДЫ)

		Размер, мм
		1200x
1	Панель Solo Circle Akutex HS	1,13м ² /панель
2	Спиральный анкер	3/панель
3	Connect Adjustable Hanger C4	3/панель
4	Крепежная пластина Connect C4	3/панель
5	Крепежный винт Connect Anchor screw C4	3/панель
Δ Мин. высота подвеса системы: Δ 410 mm		-

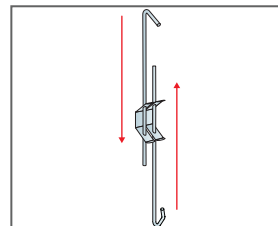
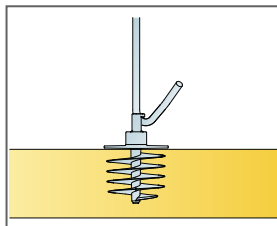
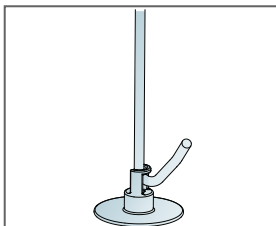
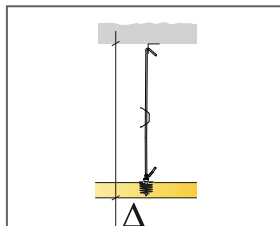

См. Количество по спецификации