

# Ecophon Combison™ Duo A

Потолочная система Combison™ Duo A состоит из открытой подвесной системы и демонтируемых панелей. Обеспечивает эффективное звукопоглощение, а также звукоизоляцию между отделенными перегородками пространствами, когда перегородки не доходят до потолочного перекрытия. Помимо этого, система снижает уровень шума из межпотолочного пространства и находящегося выше помещения.



Comestone Church, Nottingham, United Kingdom

## РАЗМЕРЫ ЭЛЕМЕНТОВ

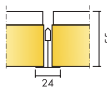

Размер, мм	600x600
T24	•
Толщина (s)	55
Монтажная схема	M85

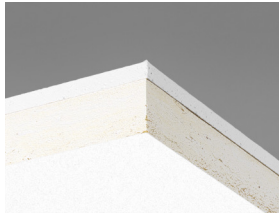

Панель Combison Duo A

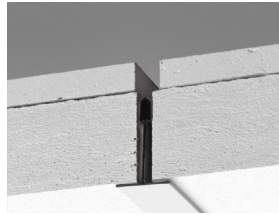

Фрагмент системы Combison Duo A

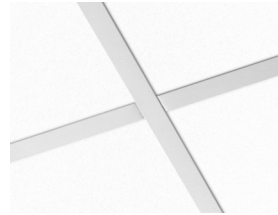

Система Combison Duo A



## Акустика

### Звукопоглощение:

Результаты тестов в соответствии с EN ISO 354.

Классификация в соответствии со стандартом EN ISO 11654, единичные значения для NRC и SAA в соответствии с ASTM C 423.

$\alpha_p$ , Практический коэффициент звукопоглощения

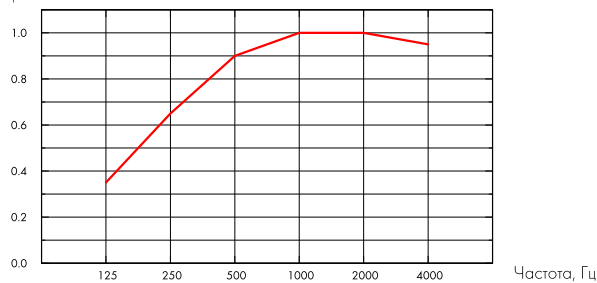

— Combison Duo A 54 mm, 200 mm o.d.s.

s mm	в.п.с. mm	$\alpha_p$ , Практический коэффициент звукопоглощения						$\alpha_w$	Класс звукопоглощения
		125 Hz	250 Hz	500 Hz	1000 Hz	2000 Hz	4000 Hz		
54	200	0.35	0.65	0.90	1.00	1.00	0.95	0.90	A

s mm	в.п.с. mm	NRC	SAA
54	400	0.90	0.90

s mm	AC(1.5) Класс артикуляции, ASTM E1111, ASTM E1110	$D_{nfw}$ Звукоизоляция смежных помещений, ISO 10848-2	CAC dB Индекс вертикальной звукоизоляции, ASTM 1414, ASTM E413
55	190	43	44



## Качество воздуха в помещении

Экологические сертификаты

French VOC

A

Finnish M1

•



## Переработка

Minimum post-consumer recycled content

58%

Recyclability

Fully recyclable



### Пожаробезопасность

Страна	Стандарт	Класс
Россия	ФЗ №123	КМ 1
Европа	EN 13501-1	A2-s1,d0

Стекловолокно, используемое для производства панелей, после испытаний отнесено к негорючим материалам в соответствии со стандартом EN ISO 1182. Системы препятствуют распространению огня в соответствии с NT FIRE 003.



### Влагостойкость

Class A, relative humidity 70% and 25°C, according to EN 13964:2014



### Внешний вид

Цвет Белый Frost, ближайший цвет в системе NCS S 0500-N, светоотражение 85% (из которых 99% рассеивается). Коэффициент ретроотражения 63 мкд/(м²лк). Блеск < 1.



### Очистка

Ежедневная сухая чистка и чистка пылесосом. Еженедельная влажная уборка.



### Доступ в межпотолочное пространство

Панели легко демонтируются. Минимальная высота подвеса системы в соответствии с монтажными схемами.



### Монтаж

Установка в соответствии с монтажными схемами, руководством по монтажу, вспомогательными рисунками и чертежами. Для получения дополнительной информации см. "Количество по спецификации".



### Вес системы

The weight of the system (including suspension grid) should be approximately 14 kg/m².



### Механические свойства

Информацию о несущей способности и величине распределенной нагрузки смотрите в разделе "Функциональные требования", "Механические свойства" на [www.ecophon.com/ru](http://www.ecophon.com/ru).



### CE

Маркировка CE подтверждает такие важные свойства панелей, как звукопоглощение, эмиссию частиц, пожарную безопасность и механическую прочность. Все потолочные панели Ecophon имеют маркировку CE в соответствии с европейским стандартом EN13964, индивидуальные характеристики продукции отражены в декларации Declaration of Performance (DoP).

## МОНТАЖНАЯ СХЕМА (M85) ДЛЯ ECOPHON COMBISON DUO A

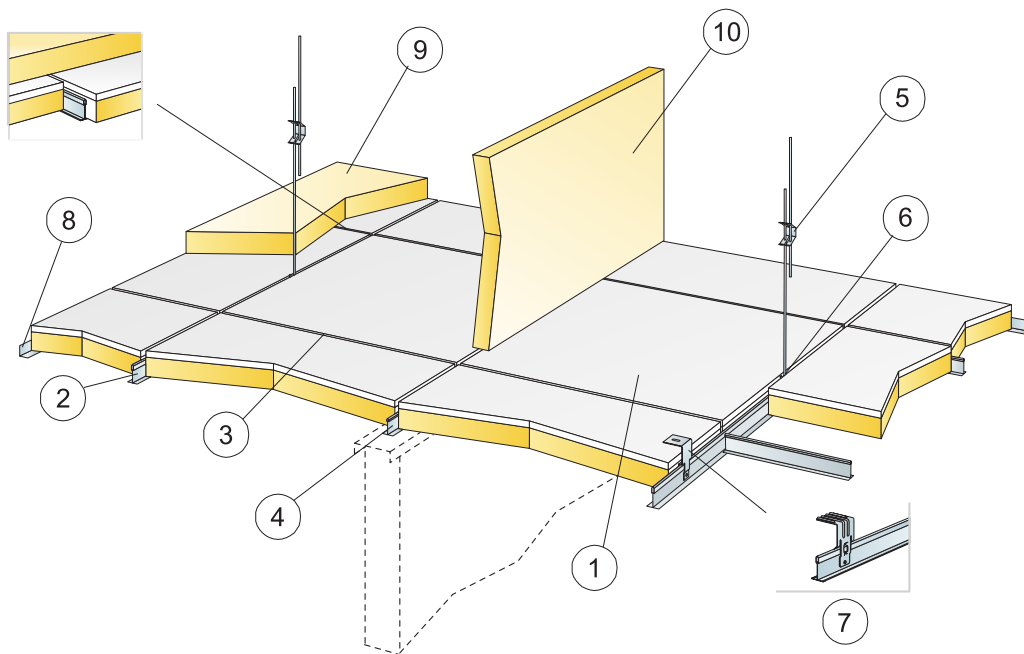

© Ecophon Group

КОЛИЧЕСТВО ПО СПЕЦИФИКАЦИИ (НЕ ВКЛ. ОТХОДЫ)

		<b>Размер, мм</b>
		<b>600x600</b>
1	Combison Duo A	2,8/м <sup>2</sup>
2	Главная направляющая T24 Connect, монтаж с шагом 1200 мм (макс. расстояние от стены 300 мм)	0,9м/м <sup>2</sup>
3	Поперечная направляющая Connect T24, L=1200 мм, монтаж с шагом 600 мм	1,7м/м <sup>2</sup>
4	Поперечная направляющая T24 Connect, L=600 мм	0,9м/м <sup>2</sup>
5	Регулируемый подвес Connect, монтаж с шагом 1200 мм (макс. расстояние от стены 600 мм)	0,7/м <sup>2</sup>
6	Клипса подвеса Connect арт. 1286 (не для установки в бассейне)	0,7/м <sup>2</sup>
7	Для прямого монтажа: Прямой нерегулируемый кронштейн, монтаж с шагом 1200 мм	0,7/м <sup>2</sup>
8	Пристенный уголок Connect, монтаж с шагом 200 мм	по требованию
9	Combison XR (если требуется)	по требованию
10	Combison Barrier (если требуется)	по требованию
Δ Мин. высота подвеса системы, с подвесом - 100 мм, на кронштейне - 80 мм		-
δ Мин. глубина демонтажа системы: 220 мм		-

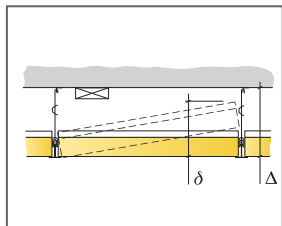

См. Количество по спецификации

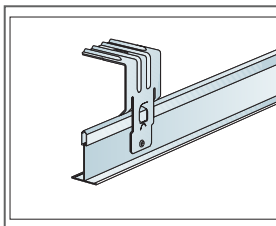

Крепление прямого крепежного кронштейна с помощью заклепки или винта

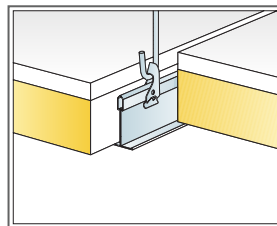

Регулируемый подвес и клипса 1286

